



JBL CINEMA SB170



BRUKSANVISNING

VIKTIGA SÄKERHETSINSTRUKTIONER

Kontrollera nätspänningen före användning

JBL CINEMA BAR 170 (soundbar och subwoofer) är gjorda för att användas med 100–240 volt, 50/60 Hz växelström. Anslutning till ett uttag med en annan spänningsnivå än den som enheten är avsedd för kan skapa en säkerhets- och brandrisk och kan skada enheten. Om du har några frågor om spänningskravet för din specifika modell eller om nätspänningen i ditt område ska du kontakta din återförsäljare innan du ansluter enheten till eluttaget.

Använd inte förlängningskablar

Undvik säkerhetsrisker genom att enbart använda den elkabel som levererades med produkten. Vi rekommenderar inte användning av förlängningskabel med produkten. Precis som med andra elektriska enheter ska du inte dra elkablar under mattor och inte placera tunga föremål på dem. Skadade elkablar ska omedelbart ersättas av ett auktoriserat servicecenter med en kabel som överensstämmer med fabriksspecifikationerna.

Hantera elkabeln varsamt

När du ska ta ut elkabeln ur eluttaget ska du ta tag i kontakten och inte dra i kabeln. Om du inte ska använda högtalaren under en längre tid ska kontakten tas ut från eluttaget.

Öppna inte höljet

Det finns inga komponenter som användaren kan göra underhåll på i produkten. Om höljet öppnas finns risk för elektrisk stöt och eventuell modifiering av produkten gör garantin ogiltig. Om vätska av misstag kommer in i enheten ska den omedelbart kopplas ur eluttaget och ett auktoriserat servicecenter ska kontaktas.

INNEHÅLLSFÖRTECKNING

VIKTIGA SÄKERHETSINSTRUKTIONER	2	8 ÅTERSTÄLL FABRIKSINSTÄLLNINGAR	12
1 INLEDNING	4	9 PROGRAMVARUUPPDATERING	12
2 DETTA FINNS I LÅDAN	4	10 ANSLUT TILL SUBWOOFERN IGEN	13
3 PRODUKTÖVERSIKT	5	11 PRODUKTSPECIFIKATIONER	13
3.1 KONTROLLER OCH INDIKATORER	5	12 FELSÖKNING	14
3.2 KONTAKTER	5	13 VARUMÄRKEN	15
3.3 SUBWOOFER	6	14 LICENSMEDELANDE FÖR ÖPPEN KÄLLA	15
3.4 FJÄRRKONTROLL	6		
4 PLACERA	7		
4.1 BÄNKPLACERING	7		
4.2 VÄGGMONTERING	7		
5 ANSLUT	8		
5.1 TV-ANSLUTNING	8		
5.2 BLUETOOTH-ANSLUTNING	8		
6 SPELA	9		
6.1 POWER-ON/AUTO VILOLÄGE/AUTO WAKEUP	9		
6.2 SPELA FRÅN TV-KÄLLA	10		
6.3 SPELA FRÅN BLUETOOTH-KÄLLA	10		
7 LJUDINSTÄLLNINGAR	11		
7.1 FÖRDEFINIERADE EQ-INSTÄLLNINGAR	11		
7.2 RÖST-LÄGE	11		

1 INLEDNING

Tack för ditt köp av JBL CINEMA BAR 170 (soundbar-högtalare och subwoofer) som har skapats för att ge en fantastisk ljudupplevelse i ditt hemmabiosystem. Vi ber dig att ägna några minuter åt att läsa denna bruksanvisning, som beskriver produkten och inkluderar enkla instruktioner för att hjälpa dig komma igång.

För att få ut det mesta av produktens funktioner och support behöver du uppdatera produktens programvara via USB-anslutningen i framtiden. Se avsnittet om programvaruuppdatering i den här manualen för att säkerställa att din produkt har den senaste programvaran.

Design och specifikationer kan komma att ändras utan föregående meddelande. Om du har några frågor om denna soundbar, dess installation eller dess funktion ska du kontakta din återförsäljare eller kundtjänst, eller besöka vår webbplats: www.jbl.com.

2 DETTA FINNS I LÅDAN

Öppna försiktigt förpackningen och kontrollera att följande delar finns med. Om någon del saknas eller är skadad, använd den inte utan kontakta din återförsäljare eller kundtjänst.

Huvudenhet



Subwoofer



Fjärrkontroll (med två AAA-batterier)

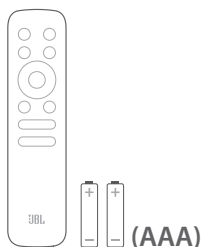

Strömkabel*

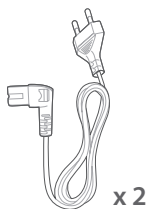

* Antalet strömkablar och kontakttyp varierar efter region.

HDMI-kabel



Väggmonteringssats

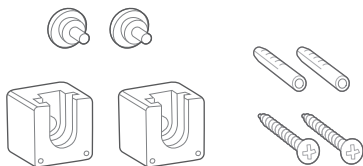

Produktinformation och väggmonteringsmall



3 PRODUKTÖVERSIKT

3.1 Kontroller och indikatorer

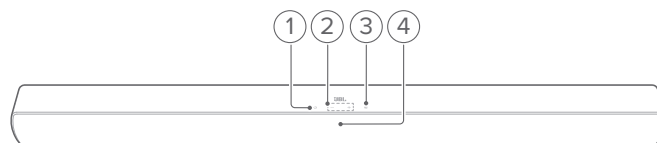

1. **⏻ (Av/på)**
 - Slå på eller sätt i standby-läge
2. **-/+ (Volym)**
 - Höj eller sänk volymen
 - Håll inne för att sänka eller öka volymen kontinuerligt
 - Tryck på båda knapparna samtidigt för att slå på eller stänga av ljudet
3. **⏸ (Källa)**
 - Välj en ljudkälla: **Bluetooth** (standard) eller **HDMI ARC** (TV ansluten via **HDMI ARC** kontakt), eller **Optisk** (TV/ digital enhet ansluten via **OPTICAL**-kontakt)

4. Statusindikatorer

●	Fast rött sken	Går i viloläge
●	Fast orange sken	Optisk källa vald
○	Fast vitt sken	HDMI ARC-källa vald
●	Fast blått sken	Ansluten till Bluetooth
⦿	Snabbt blinkande blått	Bluetooth i parkopplingsläge
⦿	Blinkande blått	Volymändring pågår
⦿	Långsamt blinkande blått	Maxvolym uppnådd
		Ljud av

3.2 Kontakter

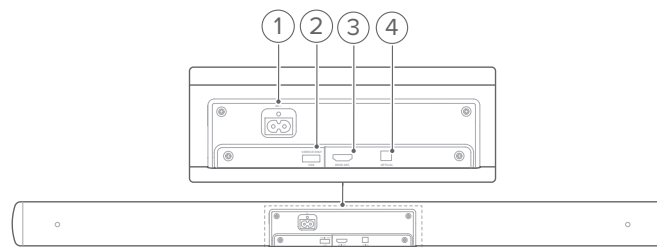

1. **AC~**
 - Anslut till strömförsörjning
2. **USB**
 - USB-port för programvaruuppdateringar
 - Anslut till en USB-lagringsenhet för ljuduppspelning (endast för USA-version)
3. **HDMI ARC**
 - Anslut till HDMI ARC-ingången på din TV
4. **OPTICAL**
 - Anslut till optisk ljudutgång på din TV eller digitala enhet

3.3 Subwoofer

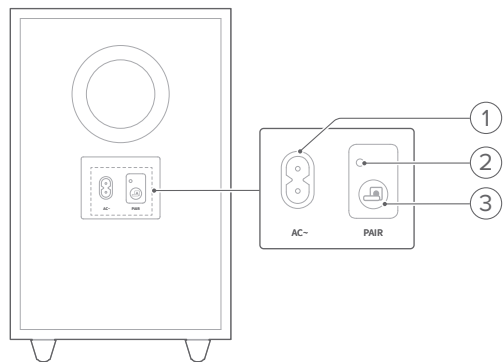

1. AC~

- Anslut till strömförsörjning

2. Indikator för anslutningsstatus

●	Fast orange sken	Ansluten till soundbar-högtalaren
●●	Snabbt blinkande orange	Parkopplingsläge
●●●	Långsamt blinkande orange	Standby-läge

3.

- Håll intryckt för att återansluta subwoofern till soundbar-högtalaren

3.4 Fjärrkontroll

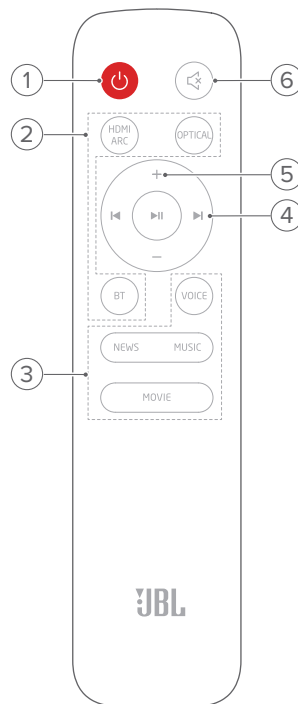

1.

- Slå på eller sätt i standby-läge

2. Källväljare

HDMI ARC

- Välj HDMI ARC-källa

OPTICAL

- Välj optisk källa

BT

- Välj Bluetooth-källa
- Tryck och håll inne för att ansluta en annan Bluetooth-enhet

3. Ljudeffekt-knappar

NEWS / MUSIC / MOVIE

- Välj de fördefinierade EQ-inställningarna (equalizer) för nyheter/musik/film

VOICE

- Välj röstläge för att förbättra sångrösters tydlighet

4. Uppspelningsknappar

|◀▶|

- Bluetooth-källa: Hoppa till föregående eller nästa spår

▶▶

- Bluetooth-källa: Starta eller pausa uppspelningen

5. +/-

- Höj eller sänk volymen
- Tryck och håll inne för att sänka eller höja volymen kontinuerligt.

6. (Stäng av)

- Ljud av/ljud på

4 PLACERA

4.1 Bänkplacering

Placera din soundbar-högtalare och subwoofer på en slät och stabil yta. Se till att subwoofern är minst 1 m bort från soundbar-högtalaren och 10 cm bort från en vägg.

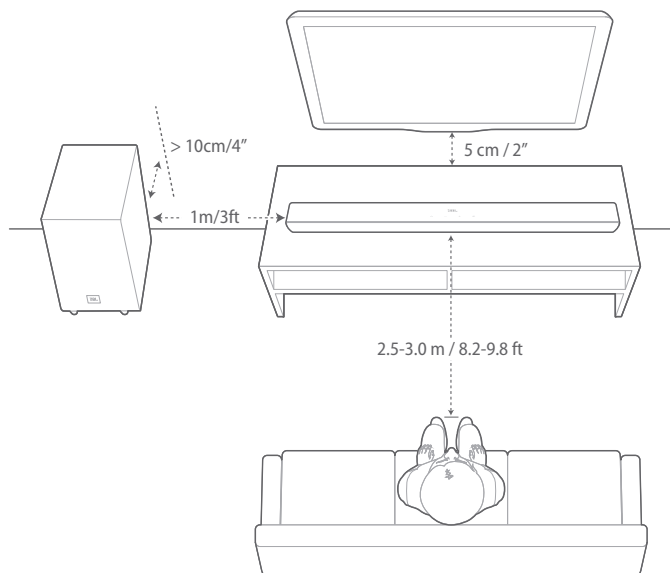

Obs!

- Strömsladden ska vara ordentligt ansluten till eluttaget.
- Placera inga föremål på soundbar-högtalaren eller subwoofern.
- Se till att avståndet mellan subwoofern och soundbar-högtalaren är mindre än 6 m.

4.2 Vägghämontering

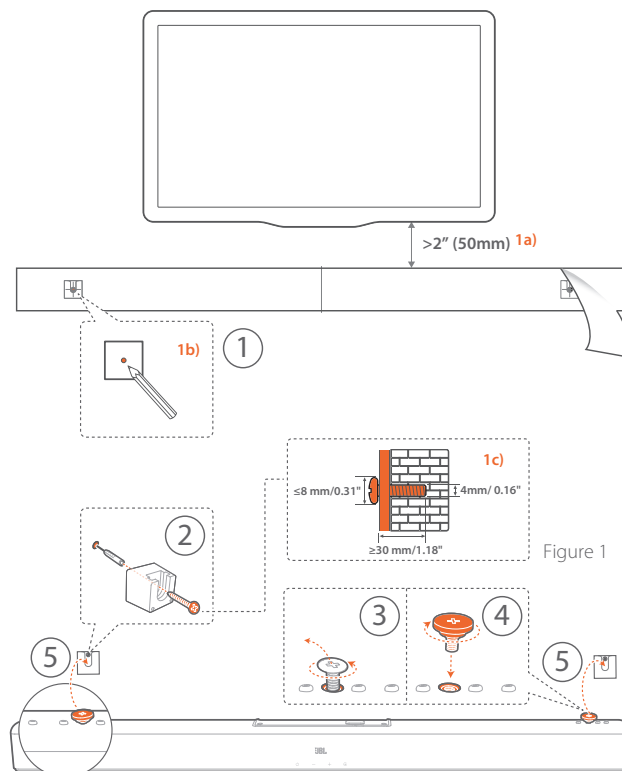

1. Förberedelse:

- På minst 50 mm avstånd från TV:n, fäst den medföljande väggmonteringsmallen mot en vägg genom att använda självhäftande tejp.
- Använd spetsen på en penna för att markera platsen för skruvhål. Ta bort mallen.
- Borra ett 4 mm hål på den markerade platsen. Se Figur 1 för skruvstorlek.

2. Installera väggmonteringskonsollen.

3. Som visas i figuren, ta bort fästskruven med en skruvmejsel.

4. Fäst väggfästskruven som medföljer monteringssetsen.

5. Montera soundbar-högtalaren.

Obs!

- Se till att väggen tål soundbar-högtalarens vikt.
- Montera endast på en vertikal vägg.
- Undvik en plats med hög temperatur eller luftfuktighet.
- Före väggmonteringen, se till att kablarna kan anslutas ordentligt mellan soundbar-högtalaren och externa enheter.
- Före väggmontering, se till att soundbar-högtalaren är urkopplad från eluttaget. Annars finns risk för en elektrisk stöt.

5 ANSLUT

5.1 TV-anlutning

Anslut soundbar-högtalaren till din TV med den medföljande HDMI-kabeln eller en optisk kabel (säljs separat).

Med den medföljande HDMI-kabeln

HDMI stöder digitalt ljud och video med en enda anslutning. HDMI-anslutningen är det bästa alternativet för din soundbar-högtalare.

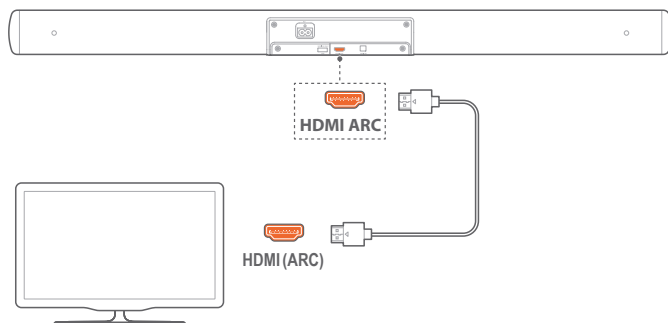

1. Anslut soundbar-högtalaren till din TV genom att använda den medföljande HDMI-kabeln.
2. Kontrollera att HDMI-CEC och HDMI ARC har aktiverats på din TV. Läs användarmanualen till din TV för mer information.

Obs!

- Full kompatibilitet med alla HDMI-CEC-enheter kan ej garanteras.
- Kontakta tillverkaren av din TV om du har problem med HDMI-CEC-kompatibiliteten i din TV.

Med en optisk kabel

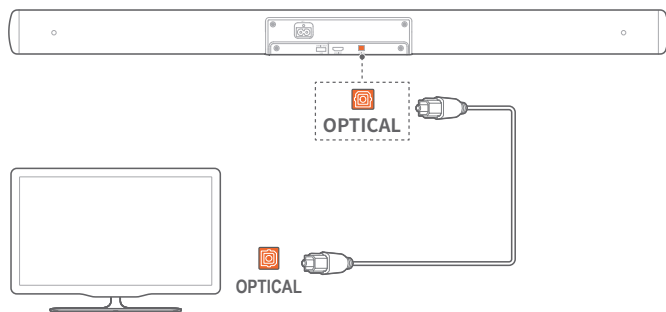

- Anslut soundbar-högtalaren till din TV genom att använda en optisk kabel (säljs separat).

5.2 Bluetooth-anlutning

Anslut din soundbar via Bluetooth med din Bluetooth-enhet, till exempel en mobiltelefon, surfplatta eller laptop.

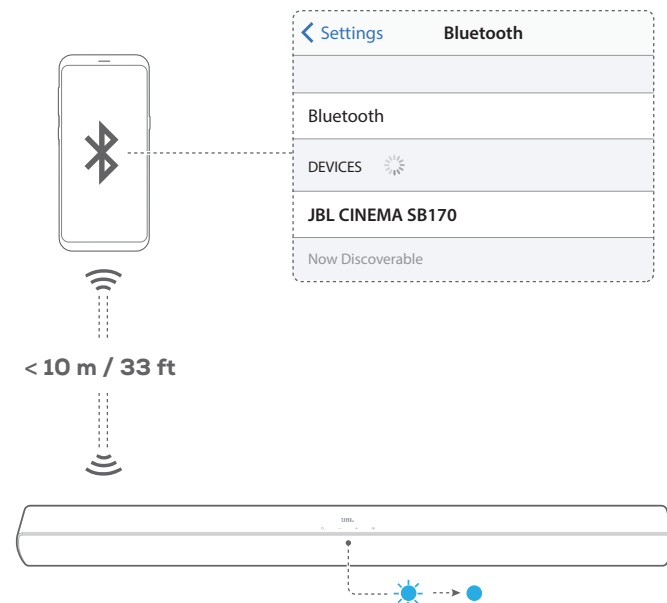

Anslut en Bluetooth-enhet

1. Tryck på \odot för att starta (Se ”6.1 Power-on/Auto viloläge/Auto wakeup” i avsnittet ”6 SPELA”).
2. För att välja Bluetooth-källan, tryck \odot på soundbar-högtalaren eller \odot på fjärrkontrollen.
→ Redo för parkoppling: Statusindikatorn blinkar blått.
3. Aktivera Bluetooth på din Bluetooth-enhet och leta efter **JBL CINEMA SB170** inom tre minuter.
→ Ansluten: Statusindikatorn tänds och lyser med fast blått sken. En bekräftelse ton hörs.

För att återansluta senast parkopplade enhet

Din Bluetooth-enhet bibehålls som en parkopplad enhet när soundbar-högtalaren går i viloläge. Nästa gång du startar din Bluetooth-källa återansluter soundbar-högtalaren till den senast parkopplade enheten automatiskt.

Anslut till en annan Bluetooth-enhet

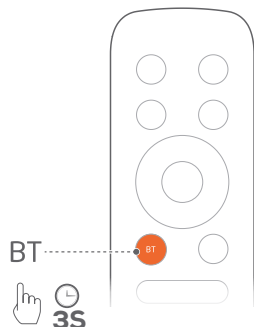

1. I Bluetooth-källan, tryck på och håll ned soundbar-högtalaren eller på fjärrkontrollen tills statusindikatorn blinkar blått.
→ Soundbar-högtalaren går i Bluetooth-parkopplingsläge. Statusindikatorn blinkar blått.
2. Följ steg 3 under "Anslut en Bluetooth-enhet".
 - Om enheten anslutits till soundbar-högtalaren tidigare, koppla först bort "JBL CINEMA SB170" på enheten.

Obs!

- Bluetooth-anslutningen förloras om avståndet mellan soundbar-högtalaren och Bluetooth-enheten är över 10 meter.
- Elektronisk utrustning kan skapa radiostörningar. Utrustning som genererar elektromagnetiska vågor måste hållas på avstånd från soundbar-högtalaren, till exempel mikrovågsugnar, trådlösa LAN-enheter osv.

6 SPELA

6.1 Power-on/Auto viloläge/Auto wakeup

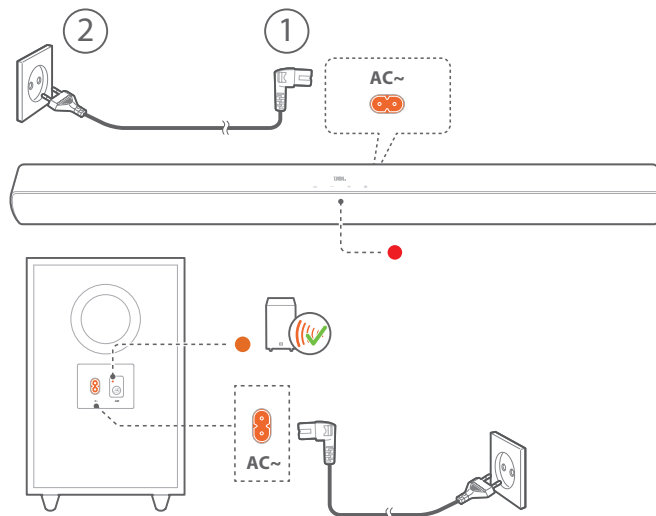

Starta

1. Anslut soundbar-högtalaren till ett eluttag med den medföljande strömsladden.
2. Tryck på för att starta.
→ Subwoofern ansluts till soundbar-högtalaren automatiskt. Ansluten: Statusindikatorn lyser med fast orange sken (●).

Obs!

- Använd enbart den medföljande strömsladden.
- Före soundbar-högtalaren startas, se till att du slutfört alla övriga anslutningar (Se "5.1 TV-anslutning" i avsnittet "5 ANSLUT").

Automatiskt viloläge

Om soundbar-högtalaren är inaktiv mer än 10 minuter går den automatiskt i viloläge. Subwoofern går också i standby-läge och anslutningsstatusindikatorn blinkar långsamt gult (●).

Nästa gång du startar din soundbar-högtalare återgår den till den senast valda källan.

Automatisk aktivering

I viloläget vaknar soundbar-högtalaren automatiskt när

- den är ansluten till din TV via HDMI ARC-anslutning och din TV slås på,
- soundbar-högtalaren är ansluten till din TV genom en optisk kabel och ljudsignaler upptäcks från den optiska kabeln.

6.2 Spela från TV-källa

När din soundbar-högtalare är ansluten kan du lyssna på TV-ljudet genom den.

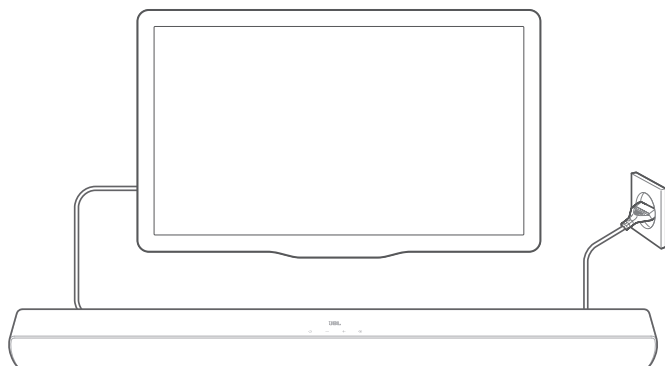

1. Se till att din TV är inställd för att stödja externa högtalare och att de inbyggda TV-högtalarna är inaktiverade. Läs användarmanualen till din TV för mer information.
2. Se till att soundbar-högtalaren har anslutits ordentligt till din TV. (Se "5.1 TV-anslutning" i avsnittet "5 ANSLUT").
3. För att välja TV-källa, tryck **G** på din soundbar-högtalare eller **HDMI ARC/ OPTICAL** på fjärrkontrollen.
 - Statusindikatorn lyser med fast vitt sken (○) om din TV är ansluten till soundbar-högtalaren via **HDMI ARC**-kontakten.
 - Statusindikatorn lyser med fast orange sken (●) om din TV är ansluten till soundbar-högtalaren via **OPTICAL**-kontakten.

6.2.1 TV-fjärrkontrollinställning

För att använda din TV-fjärrkontroll till både TV:n och soundbar-högtalaren, kontrollera att din TV stöder HDMI-CEC. Om din TV inte stöder HDMI-CEC, följ stegen i "TV-fjärrkontrollsinläring".

HDMI-CEC

Om din TV stöder HDMI-CEC, aktivera funktionerna enligt instruktionerna i din TV-bruksanvisning. Du kan styra volymen +/-, ljudkällan och på/standby-funktioner på din soundbar-högtalare via TV:ns fjärrkontroll.

TV-fjärrkontrollsinläring

Genom IR-inläring kan din infraröda TV-fjärrkontroll lära sig några av soundbar-högtalarens kommandon.

1. Kontrollera att du har växlat soundbar-högtalaren till standby-läge.
2. På soundbar-högtalaren, tryck och håll ned **U** och **+** tills statusindikatorn blinkar med orange sken.
 - Du aktiverar nu TV-fjärrkontrollsinlärningsläget.

3. Gör följande inom ett par sekunder på soundbar-högtalaren och din TV-fjärrkontroll:
 - a) På din soundbar-högtalare: håll inne en av följande knappar: **+**, **-**, **G** och **U**, tills statusindikatorn blinkar rött tre gånger.
 - b) På din TV-fjärrkontroll: tryck två gånger på den önskade knappen.
 - När statusindikatorn blinkar orange på soundbar-högtalaren lärs funktionen på soundbar-knappen in av din TV-fjärrkontrollknapp.
4. Upprepa steg 3 för att slutföra knappinläringen.
5. För att avsluta TV-fjärrkontrollsinlärningsläget, tryck på och håll ned **G** och **+** på soundbar-högtalaren tills statusindikatorn blinkar orange tre gånger.

6.3 Spela från Bluetooth-källa

Du kan streama ljud via Bluetooth från din Bluetooth-enhet till soundbar-högtalaren.



1. Se till att soundbar-högtalaren anslutits ordentligt till din Bluetooth-enhet (Se "5.2 Bluetooth-anslutning" i avsnittet "5 ANSLUT").
2. För att välja Bluetooth-källan, tryck **G** på soundbar-högtalaren eller **B** på fjärrkontrollen.
3. Starta ljuduppspelningen på din Bluetooth-enhet.
4. Justera volymen på soundbar-högtalaren eller din Bluetooth-enhet.

7 LJUDINSTÄLLNINGAR

7.1 Fördefinierade EQ-inställningar

Med fjärrkontrollen väljer du de fördefinierade EQ-inställningarna (equalizer) för din ljuduppspelning.

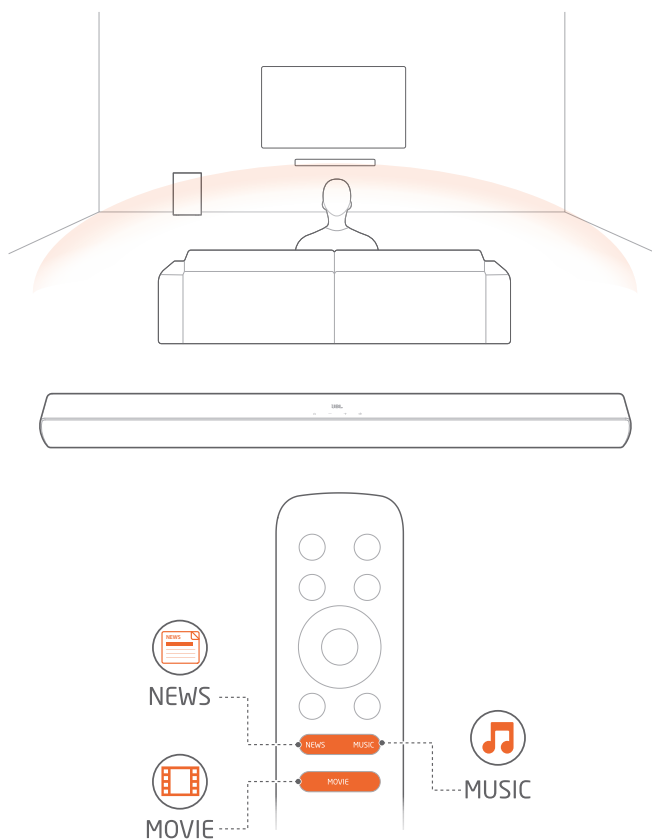

MUSIC: ljudläge för musik

MOVIE: ljudläge för filmer

NEWS: ljudläge för TV-program som nyheter och väderprognoser

7.2 Röst-läge

Med röst-läget förbättras röster så att du enkelt kan höra och förstå tal.

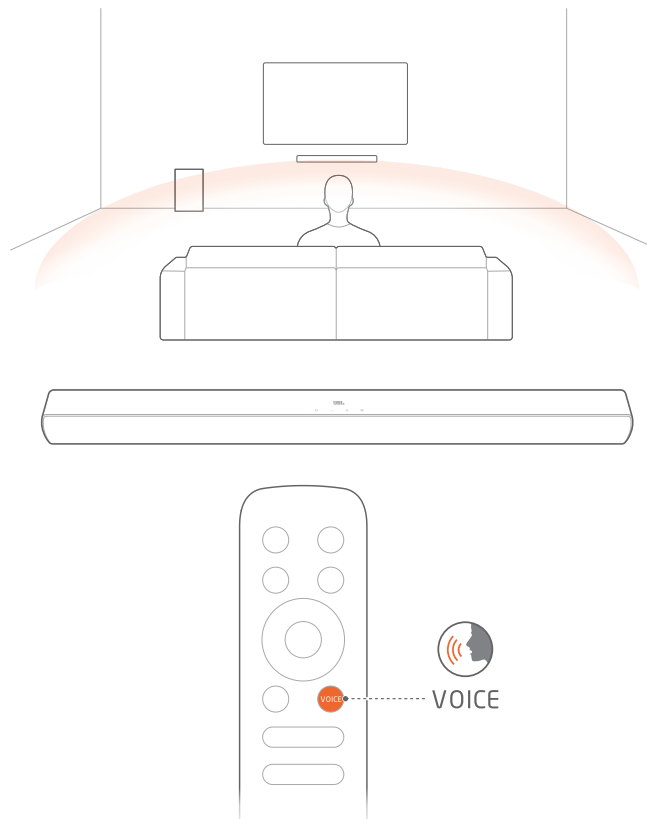

- På fjärrkontrollen trycker du på **VOICE** för att välja röst-läget.

8 ÅTERSTÄLL FABRIKSINSTÄLLNINGAR

Genom att återställa standardinställningarna som gjordes i fabriken raderar du alla dina personliga inställningar på soundbar-högtalaren.

- Tryck på och håll inne  och  på soundbar-högtalaren i minst 10 sekunder.

9 PROGRAMVARUUPPDATERING

För optimala produktprestanda och bäst användarupplevelse kan JBL erbjuda programvaruuppdateringar för soundbar-systemet i framtiden. Gå till www.jbl.com eller kontakta JBL:s kundtjänst för att få mer information om hämtning av uppdateringsfiler.

1. Kontrollera att du sparat uppdateringsfilen i rotkatalogen på en USB-lagringsenhet. Anslut USB-enheten till soundbar-högtalaren.
 - Se till att din USB-lagringsenhet uppfyller följande krav:
 - Maxkapacitet: 64 GB
 - Filsystem: FAT32

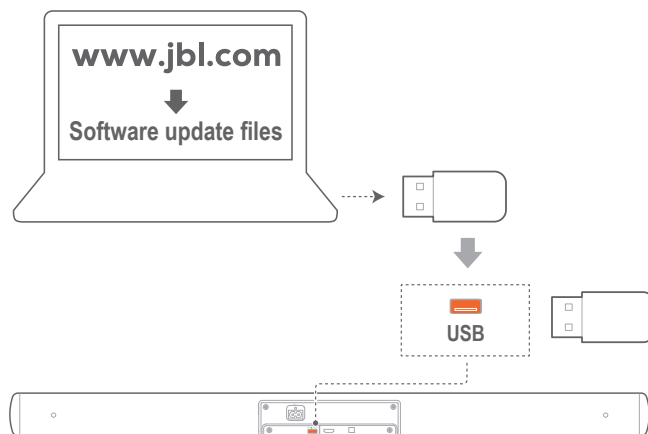

2. För att öppna programvaruuppdateringsläget, tryck på och håll ned  och - på soundbar-högtalaren i minst 10 sekunder.
→ När programvaruuppdateringen är slutförd hörs en bekräftelseton.

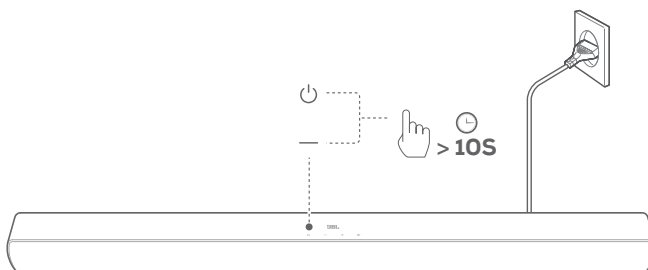

Obs!



- Håll soundbar-högtalaren påslagen och USB-lagringsenheten ansluten tills programvaruuppdateringen är slutförd.

10 ANSLUT TILL SUBWOOFERN IGEN

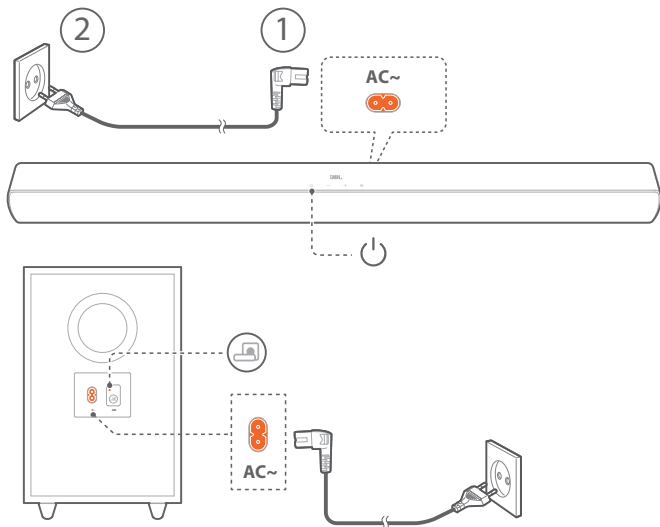
Soundbar-högtalaren och subwoofern parkopplas i fabriken. Efter att de slås på kommer de att anslutas automatiskt. I särskilda fall kan du behöva parkoppla dem igen.



För att påbörja subwoofers parkoppling igen

1. På subwoofern, tryck på och håll ned  tills statusindikatorn blinkar med orange sken (●).
2. Tryck på  på soundbar-högtalaren för att slå på den.
→ Subwoofern ansluts till soundbar-högtalaren automatiskt.
Ansluten: Statusindikatorn lyser med fast orange sken (●).

Obs!

- Om den trådlösa anslutningen misslyckas igen, kontrollera om det finns en konflikt eller stark störning (t.ex. störningar från en elektronisk enhet) runt platsen. Ta bort dessa konflikter eller starka störningar och upprepa procedurerna ovan.

11 PRODUKTSPECIFIKATIONER

Allmänna specifikationer:

- Strömförsörjning: 100 - 240 V ~ , 50/60 Hz
- Total uteffekt högtalare (Max med 1 % THD): 220 W
- Soundbar-högtalare, uteffekt (Max med 1 % THD): 2 x 52 W
- Subwoofer uteffekt (Max med 1 % THD): 116 W
- Soundbar-högtalarelement: 2 st ovala 48 x 90 mm-mellanregisterbasar + 2 x 0,5-tums diskanter
- Subwoofer-element: 5,25-tums, trådlös sub
- Strömförbrukning i viloläge: 0,5 W
- Drifttemperatur: 0 - 45°C

HDMI-specifikation:

- HDMI-videoutgång (med Audio Return Channel): 1
- HDMI HDCP-version: 1.4

Ljudspecifikation:

- Frekvensomfång: 40 Hz-20 kHz
- Max. SPL: 82 dB
- Ljudingångar: 1 Optisk, Bluetooth, USB (USB-uppspelning i USA-version. För övriga versioner är USB enbart för service.)

USB-specifikation:

- USB-port: Typ A
- USB-effekt: 5 V DC / 0,5 A

Trådlös specifikation:

- Bluetooth-version: 4.2
- Bluetooth-profil: A2DP V1.3, AVRCP V1.5
- Bluetooth-frekvensomfång: 2402 – 2480 MHz
- Maximal sändningsstyrka, Bluetooth: < 0dBm (EIRP)
- Bluetooth-modulering: GFSK, $\pi/4$ DQPSK
- 2,4 G trådlöst frekvensomfång: 2400 – 2483,5 MHz
- Maximal sändarström för 2.4G: 3 dBm
- 2.4 G Wi-Fi-modulering: FSK

Mått:

- Mått (B x H x D): 900 x 62 x 67 mm (soundbar);
200 x 320 x 280 mm (subwoofer)
- Vikt: 1,7 kg (soundbar), 4,2 kg (subwoofer)
- Förpackningens mått (B x H x D):
995 x 235 x 405 mm
- Förpackningens vikt (brutto): 8,0 kg

12 FELSÖKNING

Försök inte reparera produkten på egen hand. Om du har problem med produkten bör du gå igenom följande punkter innan du begär service.

System

Det går inte att starta enheten.



- Kontrollera att strömsladden är inkopplad i både ett uttag och i soundbar-högtalaren.

Soundbar-högtalaren reagerar inte på knapptryckningar.

- Återställ soundbar-högtalaren till fabriksinställningarna (Se avsnittet "8 ÅTERSTÄLL FABRIKSINSTÄLLNINGAR").

Ljud

Inget ljud från soundbar-högtalaren

- Kontrollera att ljudet inte har stängts av.
- Välj rätt ljudingångskälla på fjärrkontrollen.
- Anslut ljudkabeln från soundbar-högtalaren till din TV eller andra enheter ordentligt.
- Återställ soundbar-högtalaren till fabriksinställningarna genom att trycka på och hålla ned  och  på soundbar-högtalaren i minst 10 sekunder.

Förvrängt ljud eller eko

- Om du spelar upp ljud från din TV genom soundbar-högtalaren, se till att din TV har ljudet avstängt eller att din TV:s inbyggda högtalare är inaktiverade.

Bluetooth

Det går inte att ansluta en enhet till soundbar-högtalaren.

- Kontrollera att du har aktiverat Bluetooth på enheten.
- Om soundbar-högtalaren har parkopplats med en annan Bluetooth-enhet, återställ Bluetooth (se "Anslut till en annan Bluetooth-enhet" under "5.2 Bluetooth-anlutning").
- Om din Bluetooth-enhet någonsin har parats ihop med soundbar-högtalaren, återställ Bluetooth på soundbar-högtalaren, koppla bort soundbar-högtalaren på Bluetooth-enheten och para sedan Bluetooth-enheten med soundbar-högtalaren igen (se "Anslut till en annan Bluetooth-enhet" under "5.2 Bluetooth-anlutning").

Dålig ljudkvalitet från en ansluten Bluetooth-enhet

- Bluetooth-anlutningen är dålig. Flytta källanheten närmare soundbar-högtalaren eller flytta på hinder mellan källanheten och soundbar-högtalaren.

Den anslutna Bluetooth-enheten ansluter och kopplar från hela tiden.

- Bluetooth-anlutningen är dålig. Flytta källanheten närmare soundbar-högtalaren eller flytta på hinder mellan källanheten och soundbar-högtalaren.
- På vissa Bluetooth-enheter avaktiveras Bluetooth-anlutningen automatiskt för att spara energi. Detta innebär inte att det är något fel på soundbar-högtalaren.

Fjärrkontroll

Fjärrkontrollen fungerar inte.

- Kontrollera om batterierna är slut. Byt i så fall ut dem mot nya.
- Minska avståndet och vinkeln mellan fjärrkontrollen och huvudenheten.

Det gick inte att slutföra inlärningen av TV-fjärrkontrollen.

- Kontrollera att du använder en infraröd TV-fjärrkontroll. IR-inlärning stöds inte av en Bluetooth-TV-fjärrkontroll.

13 VARUMÄRKEN



The Bluetooth® word mark and logos are registered trademarks owned by Bluetooth SIG, Inc. and any use of such marks by HARMAN International Industries, Incorporated is under license. Other trademarks and trade names are those of their respective owners.



The terms HDMI, HDMI High-Definition Multimedia Interface, and the HDMI Logo are trademarks or registered trademarks of HDMI Licensing Administrator, Inc.



Manufactured under license from Dolby Laboratories. Dolby, Dolby Audio, and the double-D symbol are trademarks of Dolby Laboratories Licensing Corporation.

14 LICENSMEDELANDE FÖR ÖPPEN KÄLLA

Denna produkt innehåller mjukvara med öppen källkod licensierad av GPL. Till förmån för dig, finns källkoden och relevant bygginstruktion också tillgänglig på <http://www.jbl.com/opensource.html>. Vid behov ber vi dig kontakta oss på:

Harman Deutschland GmbH

Kontakt: Open Source, Gregor Krapf-Gunther, Parkring 3
85748 Garching bei München, Tyskland

eller på OpenSourceSupport@Harman.com om du har ytterligare frågor angående mjukvara med öppen källkod i produkten.



HARMAN International Industries,
Incorporated 8500 Balboa Boulevard,
Northridge, CA 91329 USA
www.jbl.com

© 2021 HARMAN International Industries, Incorporated.
Med ensamrätt.

JBL är ett varumärke som tillhör HARMAN International Industries, Incorporated,
registrerat i USA och/eller andra länder. Funktioner, specifikationer och utseende kan
komma att ändras utan att detta meddelas.